



Ihr Regal besteht aus folgenden Einzelteilen:

1. Profile in jeweiliger Länge (Steher)



2. Tiefenriegel in jeweiliger Tiefe (zum Verbinden der Profile)

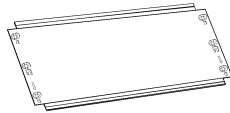

3. Einfach-Klemmfuß

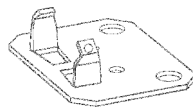

4. Fachboden

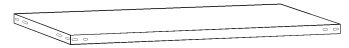

5. Fachbodenträger (4 Stk. pro Fachboden)

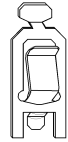

6. Diagonalstrebe oder Längsriegel (werden zur Längsaussteifung benötigt)

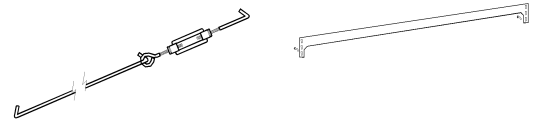

Montage des Rahmens:

1. Als erstes verbinden Sie die Profile mit den Tiefenriegeln.

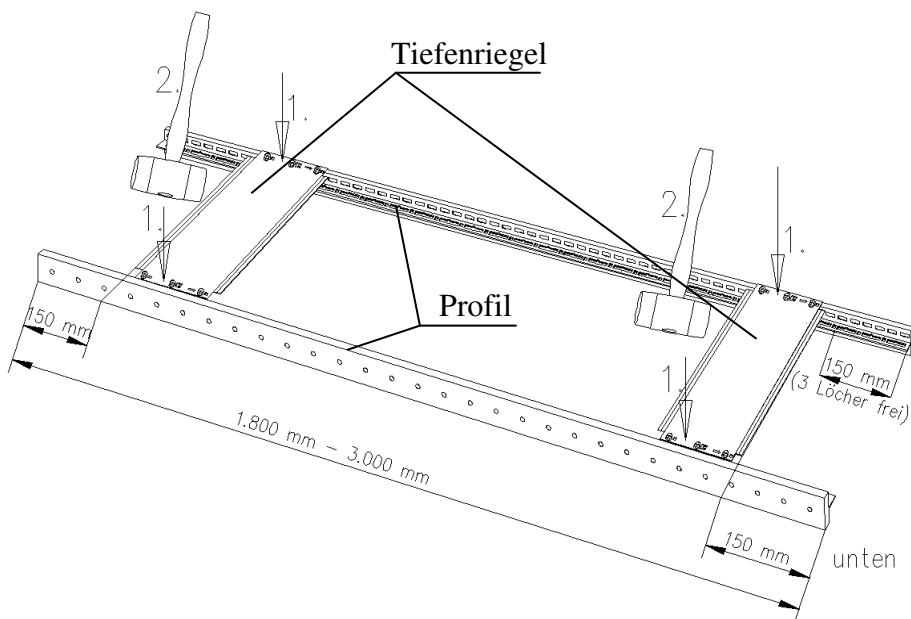

Der untere Tiefenriegel muss sich in einer Höhe von 150 mm über dem Boden (3 Lochungen frei lassen) befinden. Beim oberen Tiefenriegel halten Sie ebenfalls einen Abstand von 150 mm (3 Löcher frei lassen) ein.

Achtung!!!

Auf dem Tiefenriegel ist ein Pfeil eingestanzt. Dieser muss bei der Montage nach unten zeigen.

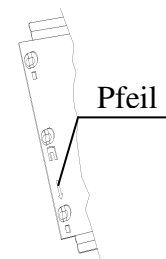

Achtung!!!

Tiefenriegel auf der glatten Seite des Profils montieren!

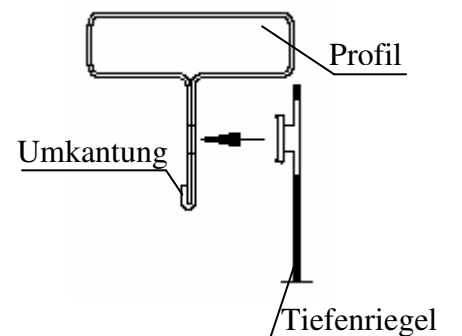



2. Ist Ihr Regal höher als 2300 mm müssen Sie einen dritten Tiefenriegel montieren. Dabei ist die Höhe in der Skizze unbedingt einzuhalten.

Rahmenhöhe 1.800 mm 2000 mm 2300 mm	Rahmenhöhe 2500 mm	Rahmenhöhe 3.000 mm
2 Stück Tiefenriegel	3 Stück Tiefenriegel	3 Stück Tiefenriegel

3. Nach dem Einschlagen der Tiefenriegel müssen Sie diese sichern. Zu diesem Zweck werden die Sicherungslaschen mit einem Schraubenzieher ca. 1 mm eingedrückt.

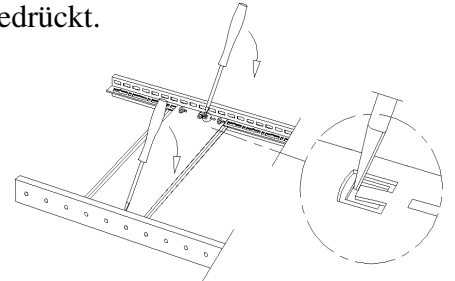

4. Als letzten Schritt der Rahmenmontage stecken Sie den Einfach-Klemmfuß unten auf die Profile.

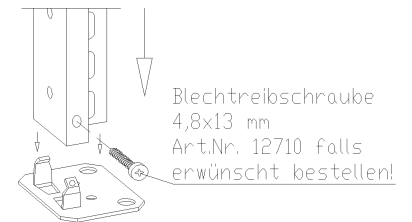

Variante 1: Fachboden-Stecksystem mit Diagonalstreben:

Einhängen des Fachbodens:

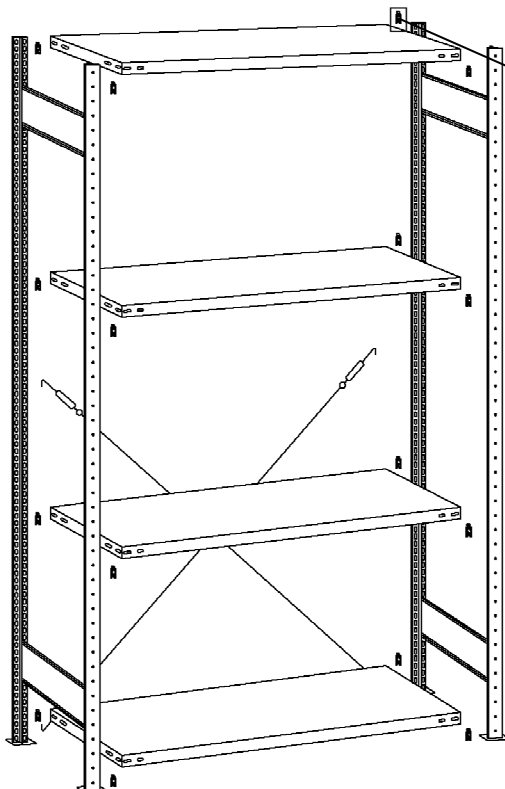

Hängen Sie die Fachbodenträger in gewünschter Höhe laut Skizze in die Profile ein (pro Fachboden 4 Stück Fachbodenträger).

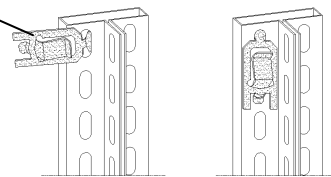

Nun stecken Sie den Fachboden einfach in die Klemmöffnung der Fachbodenträger.

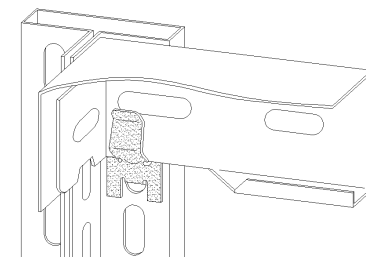

Einhängen der Diagonalstrebe: Zum Stabilisieren Ihres Regales in Längsrichtung dienen die Diagonalstreben. Bei einem Grundregal erhalten Sie zwei Diagonalstreben (bilden montiert ein Kreuz). Für jedes Anbauregal ist nur mehr eine Diagonalstrebe notwendig.

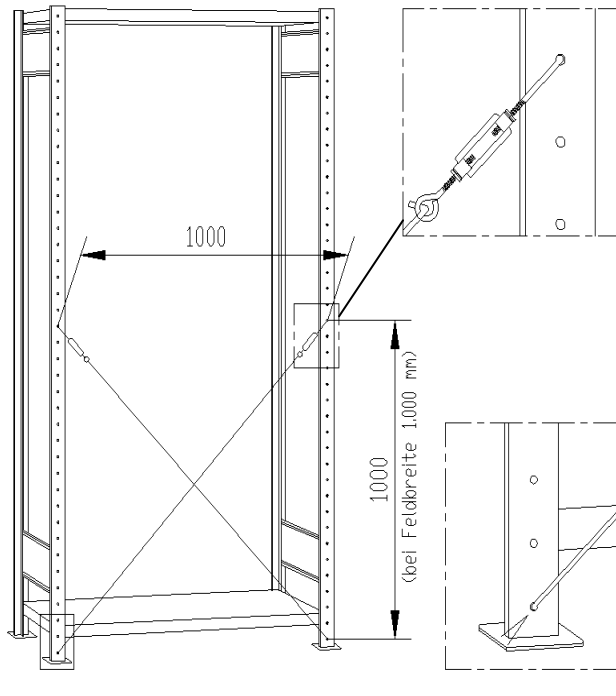

Hinweis:

Wenn Sie eine Regalzeile aufstellen möchten (ein Grund und mehrere Anbauregale) montieren Sie bitte das Kreuz (2 Diagonalstreben für das Grundfeld) in der Mitte der Regalzeile. In die Anbauregale hängen Sie jeweils eine Diagonalstrebe (**bei Rahmenhöhe 3000 mm:** bei 70 und 90 kg Fachböden ein Kreuz bzw. Diagonalstreben, sonst zwei übereinander).

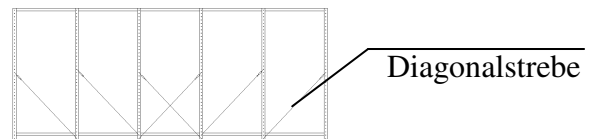

Die Diagonalstrebe wird in einem Loch auf der Vorderseite der Profile im unteren Bereich der Rahmen eingehängt. Das Spannschloss stecken Sie in ca. 1000 mm Höhe auf dem gegenüber liegenden Rahmen in ein Loch. Stecken Sie das Spannschloss und die Diagonalstrebe ineinander und ziehen Sie das Spannschloss handfest an.

Variante 2: Fachboden-Stecksystem mit Längsriegel

Stecken Sie die Längsriegel in die länglichen Löcher der Profile. Sie dienen zur Stabilisierung Ihrer Regale in Längsrichtung und zusätzlich als Auflage eines Fachbodens.

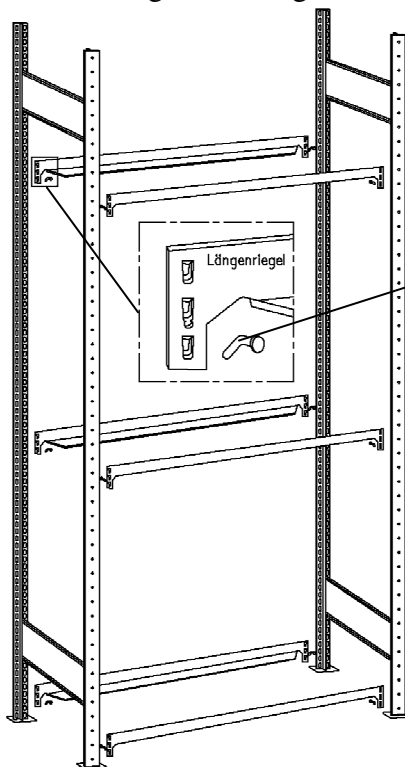

Der zweite Fachboden von oben und der unterste Fachboden müssen in Längsriegel eingelegt werden. Wenn Sie 2500 mm oder 3000 mm hohe Regale montieren teilen Sie die restlichen Längsriegeln laut Skizze gleichmäßig in der Höhe auf. Sichern Sie unbedingt Ihre Längsriegel mit dem **Sicherungsstift**.

Die restlichen Fachböden werden mit Fachbodenträgern wie unter Variante 1 beschrieben montiert.

Regalhöhe:	Regalhöhe:	Regalhöhe:
1800 mm	2500 mm	3000 mm
2000 mm		
2300 mm		
2 Paar	3 Paar	4 Paar

Bei 70 kg und 90 kg Fachböden benötigen Sie bei der Höhe von 3000 mm nur 3 Paar Längsriegel!!!

Längsriegel

Profil

Zubehör:

Anschlagleiste

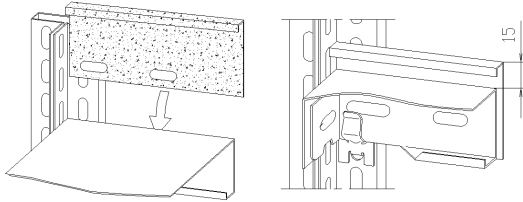

Mittelanschlag

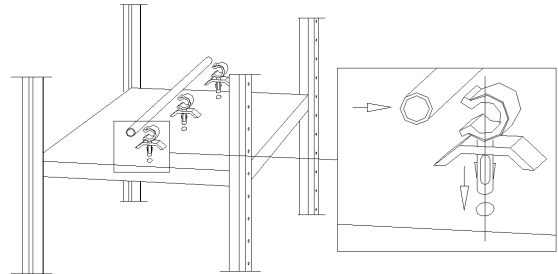

Vollblech-Rückwand

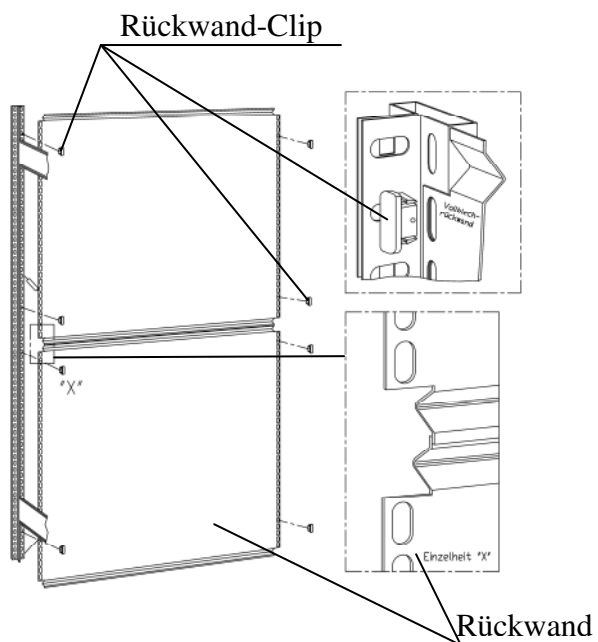

Wandbefestigung Art.Nr. 12699

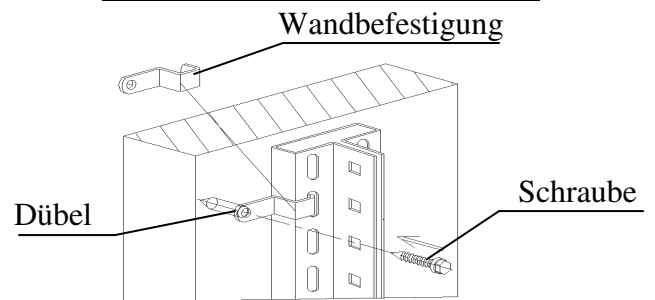

Drahtgitter-Korb

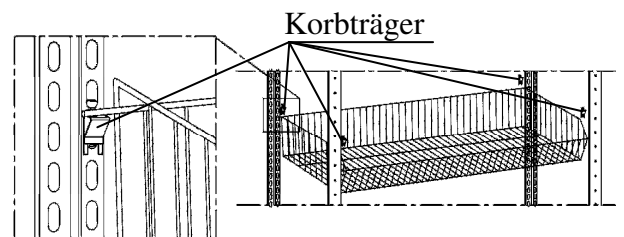

Drahtgitter-Rückwand

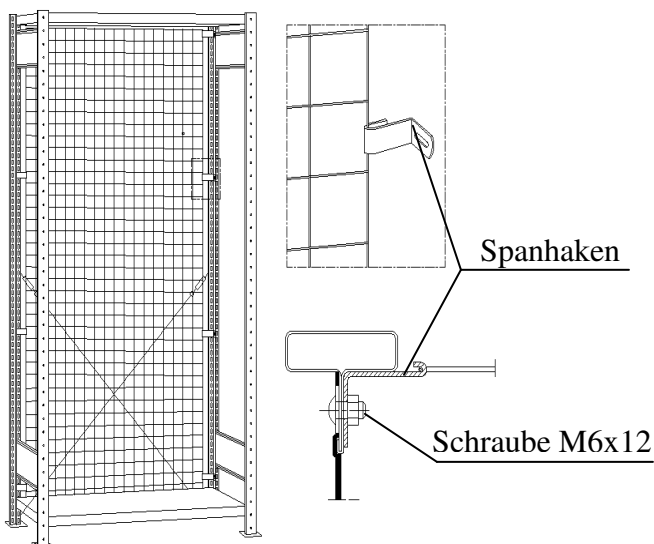

Drahtgitter-Seitenwand

